

COMPUTHERM T7ORF vezeték nélküli (rádiófrekvenciás), programozható, digitális szobatermosztát



A kezelési utasítás elérhető ábrás formában is a weboldalunkon:

Kezelési útmutató

A TERMOSTÁT ÁLTALÁNOS ISMERTETÉSE

A **COMPUTHERM T7ORF** típusú kapcsoló üzemű szobatermosztát a Magyarországon forgalomban lévő kazánok és klímaberendezések túlnyomó többségének szabályozására alkalmas. Egyszerűen csatlakoztatható bármely, kétvezetékes szobatermosztát csatlakozási ponttal rendelkező gázkazánhoz, továbbá tetszőleges klímaberendezéshez vagy egyéb elektromos készülékhez függetlenül attól, hogy azok 24 V-os vagy 230 V-os vezérlőáramkörrel rendelkeznek.

A készülék egyéni igény szerint beprogramozható úgy, hogy a fűtési (hűtési) rendszer az Ön által kívánt időpontokban tetszés szerinti hőfokra fűtse (hűtse) lakását vagy irodáját, és a komfort biztosítása mellett hozzájáruljon az energiaköltségek csökkentéséhez. A hét minden napjára külön-külön, egymástól független napi hőmérsékletprogram készíthető. Egy napon belül minden órára külön-külön beállítható, hogy az adott időszakra komfort vagy takaréék hőfokot szeretne.

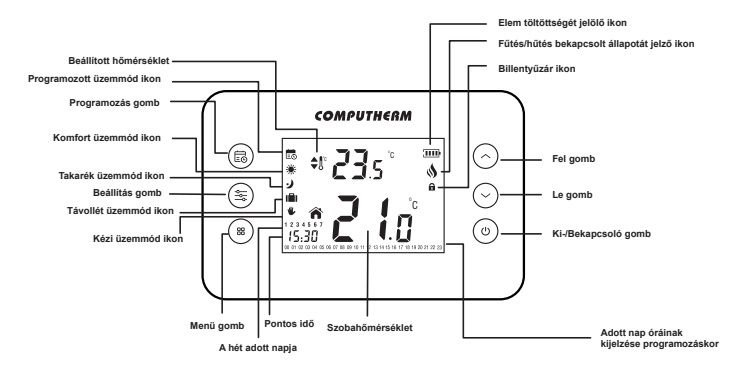

A készülék két egységből áll. Egyik a hordozható szabályozóegység (termosztát), másik a vevőegység, ami a kazán vezérlését végzi. A két egység között vezeték nélküli (rádiófrekvenciás) kapcsolat van, ezért a termosztát és a kazán között nincs szükség vezeték kiépítésére.

A két egység gyárilag összehangolt állapotban van. A termosztát és a vevője saját biztonsági kóddal rendelkezik, mely garantálja a készülék biztonságos működését. A vevőegység felszerelését, bekötését és a termosztáttal való összehangolását lásd a **8.** fejezetben.

Az elemek élettartamának növelése érdekében, a termosztát nem sugároz állandóan, de az aktuális kapcsolóparancsát 10 percenként ismételteti. Így esetleges áramszünet után is biztosított a fűtés/hűtés vezérlése.

A termosztát hordozhatósága az alábbi előnyöket biztosítja:

- nincs szükség vezeték kiépítésére, mely különösen régi épületek korszerűsítésénél előnyös,
- használat közben választható ki a készülék optimális elhelyezése,
- használata olyan esetekben is előnyös, amikor napszakonként más-más helyiségben (pl. napközben a nappaliban, de éjjelre a hálószobában) kívánjuk elhelyezni a termosztátot.

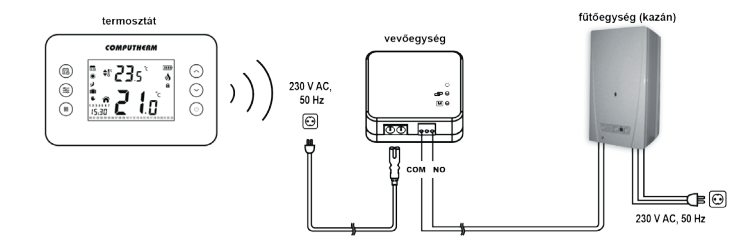

A termosztátba szerelt jeladó hatótávolsága nyílt terepen kb. 100 m. Ez a távolság épületen belül jelentősen csökkenhet, különösen akkor, ha a rádióhullámok útjába fémszerkezet, vasbeton-, vagy vályogfal kerül.

Több **COMPUTHERM** szobatermosztát és egy **COMPUTHERM Q4Z** vagy **Q10Z** zónavezérlő egyidejű használata lehetőséget biztosít arra, hogy pl. a fűtő- vagy hűtőkészülék indítása mellett egy adott termosztát egy szivattyút vagy egy zónaszelepet is vezéreljen. Ily módon egyszerűen megvalósítható egy fűtési/hűtési rendszer zónákra bontása, melynek köszönhetően az egyes helyiségek fűtése/hűtése külön-külön vezérelhetővé válik, ezáltal nagy mértékben növelve a komfortot. Továbbá, a fűtési/hűtési rendszer zónákra bontása nagyban hozzájárul az energiaköltségek csökkentéséhez is, mivel így mindig csak azok a helyiségek lesznek fűtve/hűtve, amelyekben arra igény van.

1. A TERMOSTÁT ELHELYEZÉSE

A **COMPUTHERM T7ORF** készülék termosztátja szabadon hordozható a lakásban. Rendszeres vagy hosszabb idejű tartózkodásra használt helyiségben célszerű elhelyezni úgy, hogy az a szoba természetes légmozgásának irányába kerüljön, de huzat vagy rendkívüli hőhatás (pl. napsugárzás, hűtőszekrény, kémény, radiátor stb.) ne érhesse. Ne használja nedves, vagy illeg agresszív vagy poros környezetben. Optimális helye a padló szintjétől 0,75-1,5 m magasságban van. Elhelyezhető a tartozék talpra helyezve vagy falra szerelve.

***FONTOS FIGYELMEZTETÉS!** Amennyiben lakásának radiátorszelepei termosztátfejes kivitelűek, akkor abban a helyiségben, ahol a szobatermosztátot el kívánja helyezni, állítsa a termosztátfejét maximális hőfokra vagy cserélje le a radiátorszelep termosztátfejét kézi szabályozógombra. Ellenkező esetben a termosztátfej megzavarhatja a lakás hőfokszabályozását.*

2. A TERMOSTÁT ÜZEMBE HELYEZÉSE

2.1 Elemek behelyezése

Az elemek behelyezéséhez válassza le a termosztát fali tartókonzolyját, majd válassza le az elemtartó fedelét.

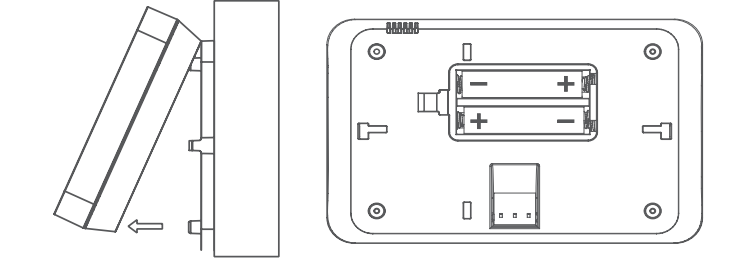

A jelölt polarításoknak megfelelően helyezze be a termék dobozában található 2 db AAA méretű **alkáli mikro** ceruzaelemet (LR03 típ.) az elemtartóba.

***Figyelem!** A készülékhez kizárólag jó minőségű alkáli elemek használhatók.* Tartós vagy hosszú élettartamúnak nevezett szén-cink elemek és tölthető akkumulátorok nem felelnek meg a készülékek működtetéséhez. A kijelzőn látható telepfeszültséget jelölő ▬▬▬▬ ikon kizárólag megfelelő típusú és minőségű elemek használatánál figyelmeztet megbízhatóan az elemcsere szükségességére.

***Figyelem!** Elemcserét követően a termosztáton a pontos időt és napot újra be kell állítani a **2.3.** fejezetben leírtak szerint, de a többi beállítást a készülék megjegyzi.*

Az elemek behelyezése után pattintsa vissza az elemtartó burkolatát és csatlakoztassa a termosztátot a fali tartókonzolyjára vagy a hordozható tartójára, attól függően, hogy milyen módon szeretné használni, majd érintse meg egyszer a termosztát előlapján található ⏻ gombot, hogy a termosztát bekapcsolt állapotba kerüljön.

2.2 Billentyűzár működése

***Figyelem!** A termosztát automatikus billentyűzár funkcióval van ellátva a véletlen történő beállításbeli módosítások elkerülése végett!*

A bekapcsolt billentyűzárát a kijelző jobb oldalán található 🔒 ikon jelzi. A billentyűzár feloldásához érintse meg a ⏸ gombot 3 másodpercig, aminek hatására a 🔒 ikon eltűnik. Ezután szabadon használhatja a termosztát érintőgombjait, mindaddig, amíg az automatikus billentyűzár újra nem aktiválódik. A billentyűzár az utolsó gomb megérintésétől számított 10 másodperc után aktiválódik, amelyet a kijelzőn a 🔒 ikon megjelenése mutat.

2.3 Az aktuális nap, a pontos idő és a működés során használt hőmérsékletek beállítása

Érintse meg a ⏸ gombot 3 másodpercig. Ekkor a termosztát kijelzőjén csak a beállított idő látható, amelyben az órát jelölő első két szám villog, valamint folyamatosan láthatóak a perc karakterei.

A ↙ és ↗ gombokkal állítsa be a pontos órát, majd érintse meg a ⏸ gombot. Ekkor a kijelzőn a beállított perc értékek villognak és az órát jelölő két szám folyamatosan világít. Állítsa be az aktuális perc értéket a ↙ és ↗ gombokkal. Érintse meg ismét a ⏸ gombot. Ekkor a beállított napot jelölő sorszám jelenik meg a kijelzőn. Állítsa be az aktuális nap sorszámát a ↙ és ↗ gombok megérintésével (hétfő: **1**; kedd: **2**; szerda: **3** stb.).

Érintse meg ismét a ⏸ gombot. Ekkor megjelenik a kijelzőn a ☀ ikon és mellette a beállított hőmérséklet, amely a **Komfort** hőmérsékletet jelenti. A ↙ és ↗ gombok megérintésével lehet ezt a hőmérsékletet módosítani.

Érintse meg ismét a ⏸ gombot. Ekkor megjelenik a kijelzőn a 🌙 ikon és mellette a beállított hőmérséklet, amely a **Takarék** hőmérsékletet jelenti. A ↙ és ↗ gombok megérintésével lehet ezt a hőmérsékletet módosítani.

Érintse meg ismét ⏸ gombot. Ekkor megjelenik a kijelzőn a 🏠 ikon és mellette a beállított hőmérséklet, amely a **Távollét** hőmérsékletet jelenti. A ↙ és ↗ gombok megérintésével lehet ezt a hőmérsékletet módosítani.

Ha a beállításokat be kívánja fejezni, nyugtázza azokat a ⏸ gomb 3 másodpercig történő megérintésével vagy várjon 10 másodpercet. Ekkor a beállított adatok rögzítődnek, a készülék kijelzője visszatér az alapképernyőre.

2.4 A termosztát hőmérőjének kalibrálása

Lehetősége van a készülék hőmérőjének kalibrálására (a mért szobahőmérséklet korrigálására). Ehhez először kapcsolja ki a termosztátot a ⏻ gomb megérintésével, majd érintse meg a ⏻ gombot 2 másodpercig. Ekkor a termosztát a kalibráció menübe lép, megjelenik a „LR.” felirat és a beállított kalibrálási hőmérséklet a kijelzőn, amely alaphelyzetben 23.3 °C. Ezt követően a kívánt kalibrálási értéket a ↙ és ↗ gombok segítségével állíthatja be, -8 °C és +8 °C közötti tartományban, 0,5 °C-os lépésekben. Ezt követően a beállítás elmentéséhez és a kilépéshez várjon 10 másodpercet vagy érintse meg négyszer a ⏻ gombot. Ezután a termosztát kikapcsolt állapotba kerül és egy újbóli bekapcsolással a beállítás aktiválódik.

2.5. Fűtés és hűtés üzemmódok közötti váltás

Lehetősége van a fűtés (gyári alapbeállítás) és hűtés üzemmódok közötti egyszerű váltásra.

A vevőegység kimeneti reléjének **NO** és **COM** csatlakozási pontjai **fűtés üzemmódban a beállított hőfok alatti hőmérsékletnél, hűtés üzemmódban pedig a beállított hőfok feletti hőmérsékletnél záródnak** (a kapcsolási érzékenység figyelembe vételével). A kimeneti relé **NO** és **COM** csatlakozási pontjainak zárt állapotát fűtés és hűtés üzemmódban is a készülék kijelzőjén a 🏠 ikon megjelenése jelzi.

Az üzemmód-váltási menübe lépéshez a termosztát kikapcsolt állapotában érintse meg 2 másodpercig a ⏻ gombot. Ekkor a termosztát a kalibráció menübe lép, megjelenik a „LR.” felirat és a beállított kalibrálási hőmérséklet a kijelzőn. Ezt követően érintse meg a ⏻ gombot kétszer. Ekkor a termosztát a fűtés és hűtés üzemmódok közötti váltás menübe lép és a kijelzőn megjelenik a „FU” és „HE” felirat (gyári alapbeállítás). A fűtés (HE) és hűtés (FU) üzemmódok között a ↙ és ↗ gombok segítségével tud váltani. Ezt követően a beállítás elmentéséhez és a kilépéshez várjon 10 másodpercet vagy érintse meg kétszer a ⏻ gombot. Ezután a termosztát kikapcsolt állapotba kerül és egy újbóli bekapcsolással a beállítás aktiválódik.

3. A TERMOSTÁT ÜZEMMÓDJAI

A termosztát 5 különböző üzemmódban használható, amelyek kielégítik a felhasználói igényeket.

Kiválasztható üzemmódok

a) **Programozott üzemmód** (🕒): az előre beállított program szerint vezérli a fűtés/hűtést

b) **Komfort üzemmód** (☀): folyamatosan az előre beállított komfort hőmérsékletre fűti/hűti otthonát

c) **Takarék üzemmód** (🌙): folyamatosan az előre beállított takaréék hőmérsékletre fűti/hűti otthonát

d) **Távollét üzemmód** (🏠): folyamatosan az előre beállított távollét/szabadság hőmérsékletre fűti/hűti otthonát

e) **Kézi üzemmód** (👉): mindig az ↙ és ↗ gombok segítségével aktuálian beállított hőmérséklet szerint vezérli a fűtést/hűtést.

Az üzemmódok között a ⏸ gomb megérintésével lehet váltani. A kézi üzemmód bármelyik üzemmódból a ↙ vagy ↗ gomb megérintésével aktiválható.

4. AZ ÜZEMBE HELYEZETT TERMOSTÁT MŰKÖDÉSE

A termosztát az általa mért és az éppen aktuálisan beállított hőfok alapján vezérli a hozzá csatlakoztatott készüléket (pl. gázkazánt, szivattyút), a termosztát ±0,2 °C-os kapcsolási érzékenységének figyelembe vételével. Ez azt jelenti, hogy amennyiben a termosztát fűtés üzemmódbba és 22 °C-ra van állítva, akkor ±0,2 °C-os kapcsolási érzékenységnél a vevőegység kimeneti reléjének **NO** és **COM** csatlakozási pontjai 21,8 °C alatti hőmérsékletnél záródnak (a fűtés bekapcsol) és 22,2 °C feletti hőmérsékletnél nyitnak (fűtés kikapcsol). Hűtés üzemmódban a relé pontosan ellentétesen kapcsol. A beállított hőfok módosítását követően azonban a kapcsolási érzékenység nem kerül figyelembe vételre, így a termosztát akár már ±0,1 °C különbség esetén is kapcsol. Hűtés üzemmódban a relé pontosan ellentétesen kapcsol.

A termosztát a szobahőmérséklet alakulásától és a hőfokbeállításról függően vezérli (bekapcsolja ill. kikapcsolja) a termosztáthoz csatlakoztatott fűtési vagy hűtési rendszert. Alapállapotban a vevőegység reléjének **NO** és **COM** érintkezőpárjai nyitottak, és **NC** és **COM** érintkezőpárjai zártak. A kimeneti relé **NO** és **COM** csatlakozási pontjainak zárt állapotát a készülék a kijelzőjén található 🏠 ikonnal jelzi a kiválasztott üzemmód szerint.

Az elemek élettartamának növelése érdekében a termosztát nem sugároz állandóan, de az aktuális kapcsolóparancsát 10 percenként ismételteti. Így esetleges áramszünet után is biztosított a fűtés/hűtés vezérlése.

5. A TERMOSTÁT PROGRAMOZÁSA

5.1 A programozás rövid ismertetése

Programozás alatt a kapcsolási időpontok beállítását és a hozzájuk tartozó hőmérsékleti értékek (Komfort, Takaréék) kiválasztását értjük. A készülék egy hetes periódusra programozható. Működése automatikus, a betáplált kapcsolásokat 7 naponként ciklikusan ismétli. A készülék a hét minden napjára külön-külön, egymástól függetlenül, óránként programozható. Minden kapcsolási időponthoz kiválasztható az előre beállított Komfort vagy Takaréék hőfok. Minden órához beállított hőfok a következő óra kezdetéig marad érvényben, tehát egy adott napon a 11 órára beállított hőmérsékletet 12 óráig tartja, a 12 órára beállított hőmérsékletet 13 óráig tartja, és így tovább.

***Megjegyzés:** Energiatakarékossági szempontból javasolt, hogy komfort hőfok csak azokban az időszakokban legyen beállítva, melyekben a helyiség vagy épület használatban van, mert minden 1 °C hőmérséklet csökkentés egy fűtési szezon alatt átlagosan kb. 6% energia-megtakarítást eredményez.*

5.2 A készülék programozásának lépései

- A programozási módba lépéshez meg kell érinteni a 🕒 gombot 3 másodpercig. Programozás közben a beállítás alatt lévő értékek (nap, óra, Komfort/ Takaréék hőfok) jelennek meg a készülék kijelzőjén.
- Minden órához hozzárendelhető az előzőekben beállított **Komfort** vagy **Takarék** hőmérséklet. Váltani az adott órához tartozó két hőmérséklet között a ⏸ gomb megérintésével lehet.
- A ↙ és ↗ gombok segítségével van lehetőség egy adott napon belül az órák közötti léptetésre. Az aktuális óra villogva jelenik meg a kijelző alján. Az órák közötti léptetés során az aktuálisan állított órára az éppen kiválasztott (**Komfort** vagy **Takarék**) hőfok kerül elmentésre. A kijelző alján azok az óraszámok kerülnek kiírásra, amelyekhez **Komfort** hőfok van rendelve, a **Takarék** hőfok esetén továbblépés után az adott óra száma eltűnik.
- Egy nap teljes programjának beállítása után a következő nap beállítására a ⏸ gomb megérintése után van lehetősége vagy a 23 óra beállítása után a ↗ gomb megérintésével.
- Miután beállította az összes napra igényének megfelelően a programot, és a programozást be kívánja fejezni, nyugtázza azokat a 🕒 gomb 3 másodpercig történő megérintésével. Ekkor a beállított adatok rögzítődnek, a készülék kijelzője visszatér az alapképernyőre.

5.3 Javaslat a fűtési program kialakításához

Az általános komfortigényeket általában éjszaka 19-21 °C-os csökkentett, napközben az otthon tartózkodás alatt pedig 21-23 °C-os magasabb szoba-hőmérséklet elégtí ki. Napközben, amíg a család munkahelyen, iskolában van, csak temperálásra van szükség. Mivel a felfűtés és lehűlés is általában hosszú időbe telik, a kapcsolási időpontokat célszerű 0,5-1 órával a napi menetrend változása előtti időpontra állítani. Erre kínál lehetőséget a termosztát programozhatósága.

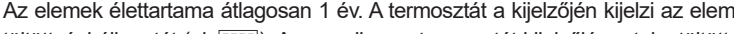
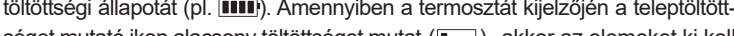

6. ELEMCSERE

Az elemek élettartama átlagosan 1 év. A termosztát a kijelzőjén kijelzi az elem töltöttségi állapotát (pl. ). Amennyiben a termosztát kijelzőjén a teleptöltöttséget mutató ikon alacsony töltöttséget mutat (), akkor az elemeket ki kell cserélni. Az elemcsréhez válassza le a hátlapról a termosztátot, majd válassza le az elemtartók fedelét. A jelölt polarításoknak megfelelően helyezzen be 2 db AAA méretű **alkáli micro** ceruzaelemet (LR03 típ.) a tartóba. Elemcsere után a dátum és idő értékeket újra be kell állítani.

Figyelem! A készülékhez **kizárólag jó minőségű alkáli elemek használhatók**. Tartós vagy hosszú élettartamúnak nevezett szén-cink elemek és tölthető akkumulátorok nem felelnek meg a készülékek működtetéséhez. A kijelzőn látható telepfeszültséget jelölő  ikon kizárólag megfelelő típusú és minőségű elemek használatánál figyelmeztet megbízhatóan az elemcsere szükségességére.

7. A GYÁRI ALAPHELYZET VISSZAÁLLÍTÁSA

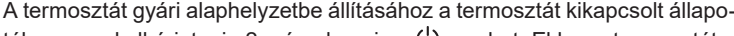
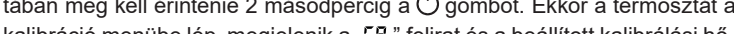
Lehetősége van a készülék minden beállítását (beállított idő, heti programozás, beállított hőmérséklet értékek [Komfort, Takarék, Távollét, Kézi], hőmérséklet kalibráció) gyári alaphelyzetbe állítani.

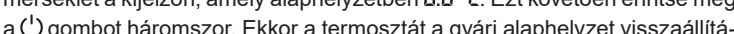
A termosztát gyári alaphelyzetbe állításához a termosztát kikapcsolt állapotában meg kell érintenie 2 másodpercig a  gombot. Ekkor a termosztát a kalibráció menübe lép, megjelenik a „LR:” felirat és a beállított kalibrálási hőmérséklet a kijelzőn, amely alaphelyzetben $21,5\text{ }^{\circ}\text{C}$. Ezt követően érintse meg a  gombot háromszor. Ekkor a termosztát a gyári alaphelyzet visszaállítása menübe lép és a kijelzőn megjelenik az „f 5:” felirat. Gyári alaphelyzetbe állításhoz érintse meg 3 másodpercig  a gombot. Ezután a termosztát kikapcsolt állapotba kerül és a bállításai gyári alaphelyzetbe állnak vissza. Amennyiben mégsem szeretné a beállításokat gyári alaphelyzetbe állítani, akkor várjon 10 másodpercet vagy érintse meg a  gombot, amit követően a termosztát kikapcsolt állapotba kerül. Gyári alaphelyzetbe állítás után ismét végezze el a készülék alapbeállítását és a programozását a **2. és 5.** fejezetekben ismertetett módon.

8. A VEVŐEGYSÉG

FIGYELEM! A készüléket hozzáértő személynek kell telepítenie / üzembe helyezni! Üzembe helyezés előtt győződjön meg arról, hogy sem a vevőegység, sem az a készülék, amit csatlakoztatni szeretne hozzá, nincs csatlakoztatva a 230 V-os hálózathoz. A készülék módosítása az elektromos áramütés illetve a meghibásodás kockázatával jár.

8.1 A vevőegység felszerelése és bekötése

A **COMPUTHERM T7ORF** termosztát vevőegységét nedvességtől, portól, vegyi anyagoktól és hőtől védett helyen célszerű felszerelni. A vevőegység helyének kiválasztásánál vegye figyelembe azt is, hogy a rádióhullámok terjedését nagy tömegű fémtárgyak (pl. kazán, puffertartály, stb.) ill. fém épületszerkezetek kedvezőtlenül befolyásolhatják. Ha van rá lehetőség, a zavarmentes rádiófrekvenciás összeköttetés biztosítása érdekében javasoljuk, hogy a vevőegységet a kazántól és egyéb nagy terjedelmű fémszerkezetektől legalább 1-2 m távolságra, 1,5-2 m magasán szerelje fel. Javasoljuk, hogy a vevőegység felszerelése előtt a kiválasztott helyen ellenőrizze a rádiófrekvenciás összeköttetés megbízhatóságát.

FIGYELEM! A vevőegységet ne szerelje a kazán burkolata alá illetve meleg csövek közvetlen közelébe, mert az károsíthatja a készülék alkatrészeit valamint veszélyeztetheti a vezetékek nélküli (rádiófrekvenciás) összeköttetést. Az áramütés elkerülése érdekében a vevőegység kazánhoz történő csatlakoztatását bizza szakemberre!

A vevőegységet a mellékelt csavarok segítségével tudja a falra szerelni. A vevőegységet 230 V-os hálózati feszültséggel kell megtáplálni, melyhez a szükséges hálózati kábel megtalálható a termék dobozában. Ez biztosítja a vevőegység tápellátását, de ez a feszültség nem jelenik meg a kimeneti csatlakozási pontokon. A hálózati kábel tetszőleges állásban csatlakoztatható a vevőegységhez, a fázishelyességre nem szükséges ügyelni. Földelés bekötésére nincs szükség, mert a termék kettős szigeteléssel van ellátva.

A vevőegység egy váltóérintkezős, potenciálmentes relén keresztül vezérli a kazánt (vagy klímaberendezést), melynek csatlakozási pontjai: **NO**, **COM** és **NC**. A szabályozni kívánt fűtő- vagy hűtőkészülék szobatermosztát bekötésére kialakított csatlakozási pontjait a sorkapocs nyugalmi állapotban nyitott **NO** és **COM** kapcsaira kell csatlakoztatni az alábbi ábra szerint.

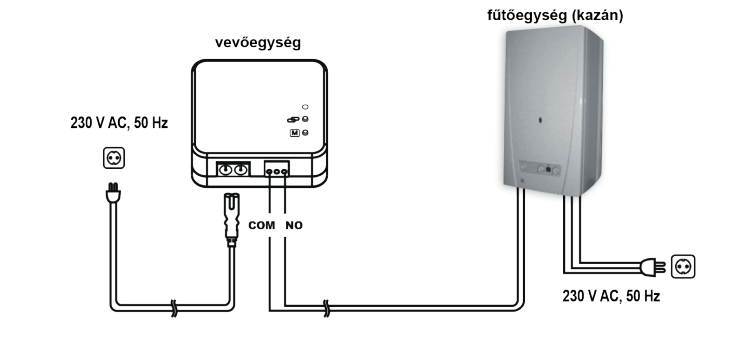

Ha olyan régi kazán vagy más készülék (pl. szivattyú) vezérlését szeretné megvalósítani, melynek nincs kialakítva csatlakozás szobatermosztát bekötésére, akkor a vevőegység **NO** és **COM** csatlakozási pontjait, mint egy kapcsoló csatlakozóit kösse be a vezérelni kívánt készülék hálózati csatlakozóvezetékeinek áramkörébe az alábbi ábra szerint.

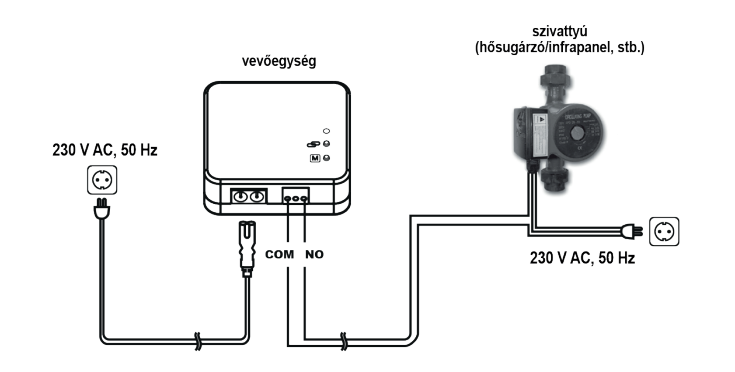



FIGYELEM! A csatlakozások kialakításánál minden esetben vegye figyelembe a vevőegység terhelhetőségét és tartsa be a fűtő- vagy hűtőkészülék gyártójának utasításait! A bekötést bizza szakemberre!

A **NO** és **COM** csatlakozási pontokon megjelenő feszültség csak a vezérelt rendszertől függ, ezért a felhasznált vezetékek méretét a vezérelt eszköz típusa határozza meg. A vezetékek hossza közömbös, a vevőegységet a kazán közelében vagy attól távol is felszerelheti, de ne szerelje közvetlen a kazán mellé vagy a kazán burkolata alá.

Ha a körülmények miatt az adó és vevőegység közötti távolság túl nagy és emiatt a vezetékek nélküli (rádiófrekvenciás) kapcsolat bizonytalanná válik, akkor telepítse a vevőegységet a termosztát helyéhez közelebb.

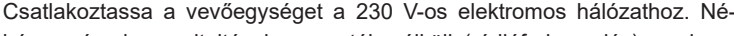
8.2 A vevőegység üzembe helyezése, működése

Csatlakoztassa a vevőegységet a 230 V-os elektromos hálózathoz. Néhány másodperc elteltével a vezetékek nélküli (rádiófrekvenciás) rendszer (termosztát és vevőegység) beáll a működési frekvenciára. Próbaképpen érintse meg többször a termosztát  gombját mindaddig, míg a beállított hőmérséklet magasabb nem lesz a helyiség hőmérsékleténél. Ezt követően, néhány másodpercen belül, a termosztát kijelzőjén meg kell jelennie a bekapcsolt állapotot jelölő  ikonnak. Ugyanekkor a vevőegységén a narancssárga LED-nek fel kell villannia 3-szor, majd ezt követően folyamatosan világítania kell, jelezve, hogy a vevőegység fogadta az adó (termosztát) parancsát.

8.3 A vevőegység LED jelzései

A vevőegység működési állapotát egy LED jelzi az alábbi részletezés szerint:

- Zöld LED folyamatosan világít: a vevőegység össze van hangolva a termosztáttal és megfelelően működik.
- Zöld LED 3-szor felvilan: A vevőegység fogadta a termosztát azon parancsát, miszerint nincs szükség fűtésre/hűtésre. Ezt követően a zöld LED folyamatosan világít, és a narancssárga LED folyamatos világítása megszűnik.
- Zöld LED folyamatosan villog: A vevőegység összehangolási módban van.
- Narancssárga LED folyamatosan világít: A termosztát a hozzá csatlakoztatott rendszernek fűtési/hűtési parancsot ad (zárja a **NO** és **COM** csatlakozási pontokat).

• Narancssárga LED 3-szor felvilan: A vevőegység fogadta a termosztát fűtési/hűtési parancsát. Ezt követően a narancssárga LED folyamatosan világít.

• Narancssárga és zöld LED folyamatosan villog: A termosztát kézi vezérléssel működik, és a hozzá csatlakoztatott rendszernek fűtési/hűtési parancsot ad (zárja a **NO** és **COM** csatlakozási pontokat).

• Vörös LED folyamatosan villog: A fűtési/hűtési rendszer leállt, mert több mint 22 perce nem érkezett kapcsoló parancs a termosztáttól.

8.4 A termosztát és a vevőegység ismételt összehangolása

Amennyiben a vevőegység nem kapcsolt a termosztát kapcsolóparancsainak megfelelően, és a két egység elhelyezése megfelelő (1. és 8.1. fejezet), akkor a rendszert újra kell hangolni. Ehhez a következő lépéseket kell végrehajtni:

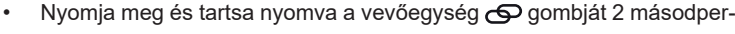
• Nyomja meg és tartsa nyomva a vevőegység  gombját 2 másodpercig. Ekkor a vevőegység 1 percre összehangolás módba kerül, ami idő alatt a vevőegységén a zöld LED villogni kezd.

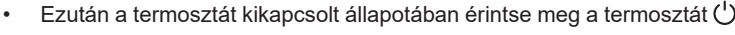
• Ezután a termosztát kikapcsolt állapotában érintse meg a termosztát  gombját 3 másodpercig. Ekkor a termosztát belép a kalibrálási menübe.

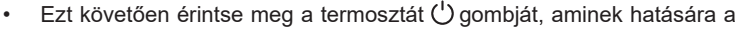
• Ezt követően érintse meg a termosztát  gombját, aminek hatására a kijelzőn az összehangolási módot jelölő „Rdr” felirat jelenik meg kb. 5 másodpercig.

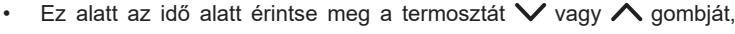
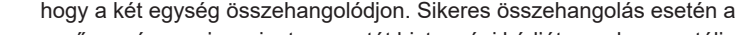
• Ez alatt az idő alatt érintse meg a termosztát  vagy  gombját, hogy a két egység összehangolódjon. Sikeres összehangolás esetén a vevőegység megjegyzi a termosztát biztonsági kódját, amely garantálja a két egység biztonságos és zavartalan működését. Ettől fogva a vevőegységén a zöld LED folyamatosan világít, jelezve a normál működési állapotot. A biztonsági kód áramszünet esetén sem vesz el, a kapcsolatot automatikusan helyreáll maximum 10 perccel azután, hogy újból biztosított a vevőegység áramellátása.

FIGYELEM! A termosztáton az összehangolás lépéseinek végrehajtása új biztonsági kódot generál, melyet a vevőegység csak ismételt összehangolás után fog felismerni. Ezért a két egység sikeres összehangolását követően indok nélkül ne ismételje meg a termosztáton az összehangolás lépéseit.

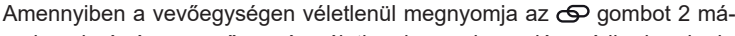
Amennyiben a vevőegységén véletlenül megnyomja az  gombot 2 másodpercig és így a vevőegység véletlenül összehangolás módba kerül, akkor újabb összehangolás nélkül 1 perc eltelte után a vevőegység visszaáll normál működésbe a korábbi biztonsági kóddal.

8.5 A vevőegység kézi vezérlése

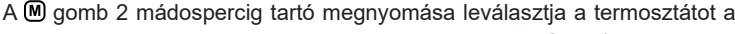
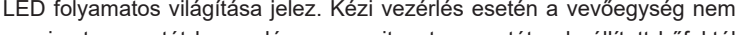
A  gomb 2 másodpercig tartó megnyomása leválasztja a termosztátot a vevőegységről, és a hozzá csatlakoztatott rendszernek fűtési/hűtési parancsot ad (zárja a **NO** és **COM** csatlakozási pontokat), melyet a narancssárga LED folyamatos világítása jelez. Kézi vezérlés esetén a vevőegység nem veszi a termosztát kapcsoló parancsait, a termosztáton beállított hőfoktól függetlenül folyamatos fűtési/hűtési parancsot ad. A termosztátról vezérelt működéshez a  ismételt 2 másodpercig történő megnyomásával lehet visszatérni.

GYAKRAN ISMÉTELT KÉRDÉSEK

Amennyiben úgy gondolja, hogy a készüléke nem megfelelően működik, illetve bármilyen problémája akad annak használata során, akkor javasoljuk, hogy olvassa el a honlapunkon található Gyakran Ismételt Kérdéseket (GYIK), amiben összegyűjtöttük a készülékeink használata során leggyakrabban felmerülő problémákat, kérdéseket, illetve azok megoldásait:

<https://computherm.info/hu/gyik>



A felmerült problémák döntő többsége a honlapunkon található tanácsok segítségével könnyedén, szakember segítsége nélkül is megoldható. Amennyiben nem talált megoldást a problémájára, javasoljuk, hogy keresse fel szakszervizünket.

Figyelem! A gyártó nem vállal felelősséget semmilyen, a készülék használata során fellépő esetleges közvetlen vagy közvetett kárért, bevételkiesésért.

TERMÉKISMERTETŐ ADATLAP:

- Védjegy: **COMPUTHERM**
- Modellazonosító: **T7ORF**
- Hőmérséklet-szabályozó osztály: **I. osztály**
- Szezonális helyiségfűtési hatásfokhoz való hozzájárulás: **1%**

Megjegyzés:

A korszerű hőmérséklet-szabályozók használatán túl a fűtési hálózat által biztosított komfort növeléséhez, a fűtési hálózat energiahatékonyságának javításához, a helyiségfűtési hatásfok további növeléséhez az alábbi korszerű szabályozási megoldások is jelentős mértékben hozzájárulhatnak:

• A fűtési hálózat szakaszokra, zónákra bontásával (pl. **COMPUTHERM Q4Z** vagy **Q10Z** zónavezérlő és hozzá tartozó **COMPUTHERM** zónaszelepek segítségével) és külön-külön szabályozásával biztosítható, hogy minden helyiség (zóna) csak akkor fűtsön, amikor arra szükség van. (A fűtési hálózat kialakításával és a zónákra bontáshoz szükséges készülékekkel, szerelvényekkel kapcsolatban az **„Energiatakarékosság és Komfort”** című kiadványunkból tájékozódhat, melyet a **www.computherm.info** weboldalunkon is megtekinthet.)

• Programozható termosztát használatával biztosítható, hogy minden helyiség (zóna) csak az igényeknek megfelelően előre beállított menetrend szerint fűtsön. (A **COMPUTHERM** programozható szobatermosztátok által nyújtott szolgáltatásokról weboldalunkon tájékozódhat.)

• Korszerű, külső hőmérséklet-érzékelővel is felszerelt modulációs fűtőkészülék használatával biztosítható a kazán jobb hatásfokkal történő üzemeltetése.

• Alacsony hőmérsékletű (pl. 60/40 °C) fűtési hálózatok és kondenzációs kazánok alkalmazásával csökkenthető a kazánból távozó füstgáz hőmérséklete és ezzel jelentős mértékben javítható a tüzelőanyag-felhasználás hatásfoka.

MŰSZAKI ADATOK

A termosztát (adó) műszaki adatai:

- hőmérséklet mérési tartomány:** -9,9 °C – +50 °C (0,1 °C-os lépésekben)
- beállítható hőmérséklet tartomány:** +5 °C – +30 °C (0,5 °C-os lépésekben)
- hőmérséklet mérési pontosság:** ±0,5 °C
- hőmérséklet kalibrálási tartomány:** ±8,0 °C (0,5 °C-os lépésekben)
- kapcsolási érzékenység:** ±0,2 °C
- tárolási hőmérséklet:** -20 °C ... +60 °C
- telepfeszültség:** 2 x 1,5 V AAA **ALKÁLI** elem (LR03)
- elem várható élettartama:** kb. 1 év
- környezeti hatások elleni védettség:** IP20
- működési frekvencia:** 433 MHz
- hatótávolság:** kb. 100 m nyílt terepen
- méretek:** 136 x 88 x 25 mm (tartó nélkül)
- tömeg:** 151 g
- hőérzékelő típusa:** NTC 3950 K 10 kΩ ±1% 25 °C-on

A vevőegység műszaki adatai:

- tápfeszültség:** 230 V AC, 50 Hz
- készenléti teljesítményfelvétel:** max. 0,01 W
- kapcsolható feszültség:** max. 24 V DC / 240 V AC
- kapcsolható áramerősség:** 7 A (2 A inaktív terhelés)
- környezeti hatások elleni védettség:** IP30
- méret:** 85 x 90 x 27,5 mm
- tömeg:** 110 g

A készülék teljes tömege kb. 280 g (termosztát+vevő+tartó)

A **COMPUTHERM T7ORF** típusú termosztát megfelel a RED 2014/53/EU valamint az RoHS 2011/65/EU direktíváknak.



Gyártó:

QUANTRAX Kft.

H-6726 Szeged, Fülemlé u. 34.

Telefon: +36 62 424 133

Fax: +36 62 424 672

E-mail: iroda@quantrax.hu

Web: www.quantrax.hu • www.computherm.info

Származás: Törökország

